

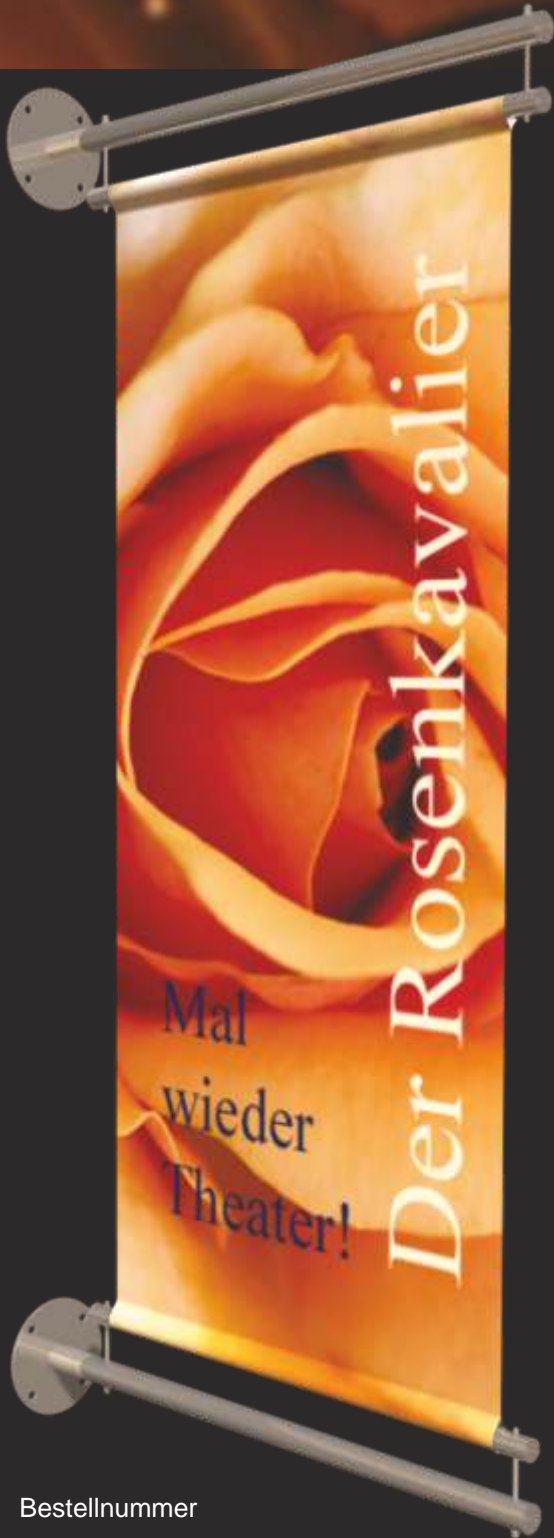

# BANNER HALTER

Fahne & Wand

# Bannerhalter forINOX® - rail



## forINOX Bannerhalter-Fahne

Exklusiver Wandausleger komplett aus Edelstahl zur Befestigung von Bannern mit Tunneldurchzug in den Breiten 600, 800, 1000 und 1200 mm.

Das Banner wird mit der Konstruktion gespannt, um ein Flattern und Durchhängen zu verhindern. (inkl. Statik)

Der Bannerhalter ist auch vorbereitet für die Installation einer Beleuchtung erhältlich.

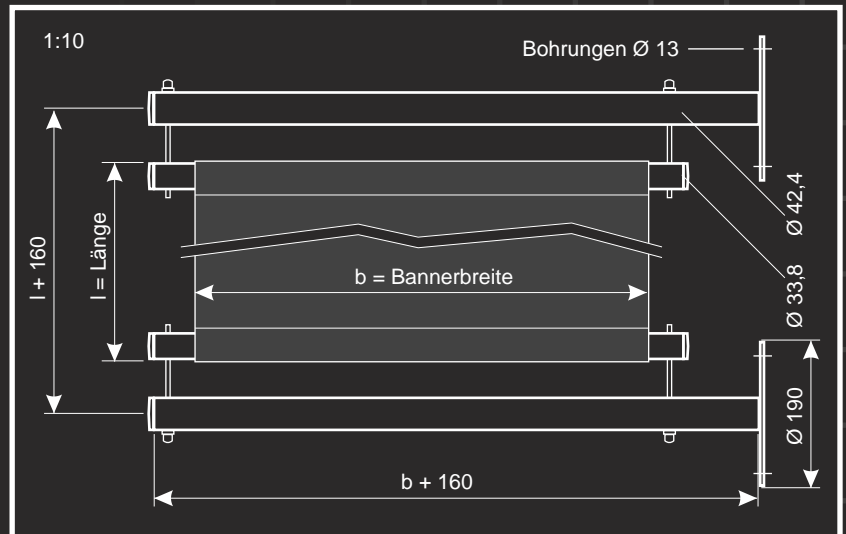
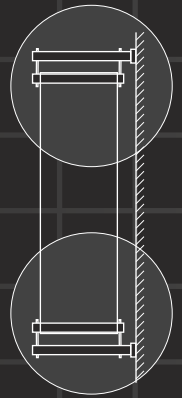

## Statik





Laut Statik auf der Grundlage deutscher Normen wurden folgende maximale Planenlängen (inkl. Hohlsaum) für den Ausseneinsatz ermittelt.

Grundlage der Ermittlungen war die Montage an einer Betonwand in einer Höhe von maximal 10 m.

Bestellnummer

**forINOX**

**Bannerhalter-F**

-  IN BF 600
-  IN BF 800
-  IN BF 1000
-  IN BF 1200

ohne Seil-  
abspannung

mit 4x Seilabspannung,  
je 2 oben und unten,  
Winkel ca. 45°

IN BF 600	2500 mm	4000 mm
IN BF 800	2200 mm	4000 mm
IN BF 1000	2000 mm	3000 mm
IN BF 1200	1500 mm	3000 mm

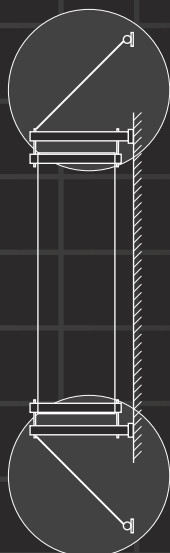

### forINOX-rail Seilabspannungen

Die Seilabspannungen dienen der Erhöhung der Tragfähigkeit und somit der Einsatzmöglichkeit einer größeren Planenlänge.

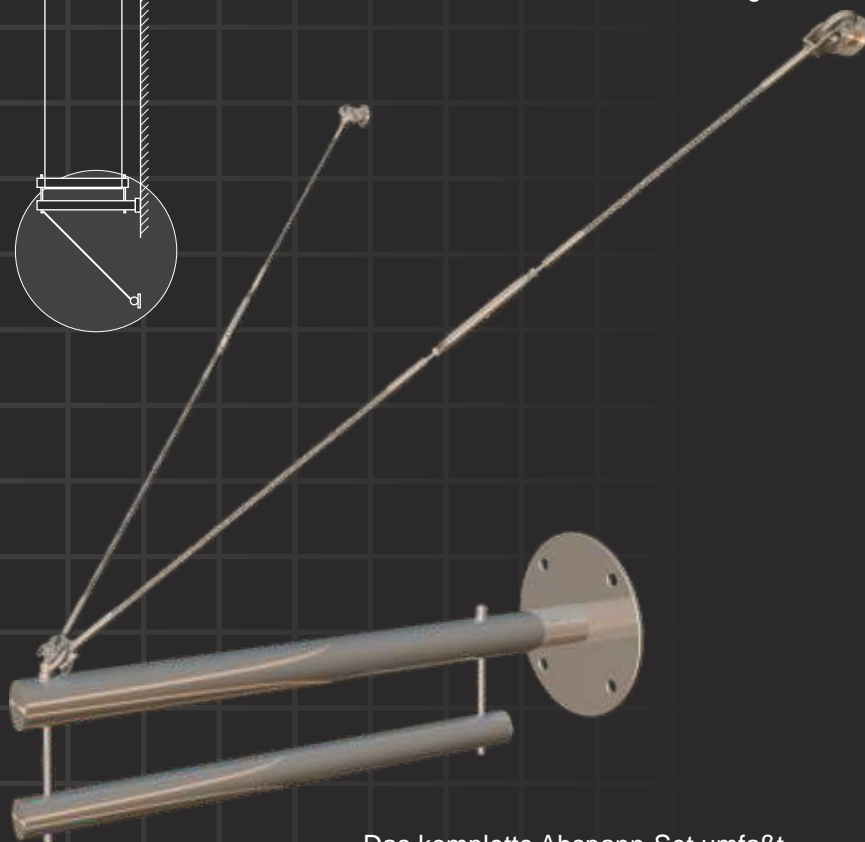

Das komplette Abspann-Set umfaßt 2 x 2 Drahtseile (gesamt 4) mit einem Durchmesser von 4 mm mit Spansschloß und allen Anschlußteilen.

Für die Befestigung in der Wand sind Stehbolzen M8 vorgesehen.

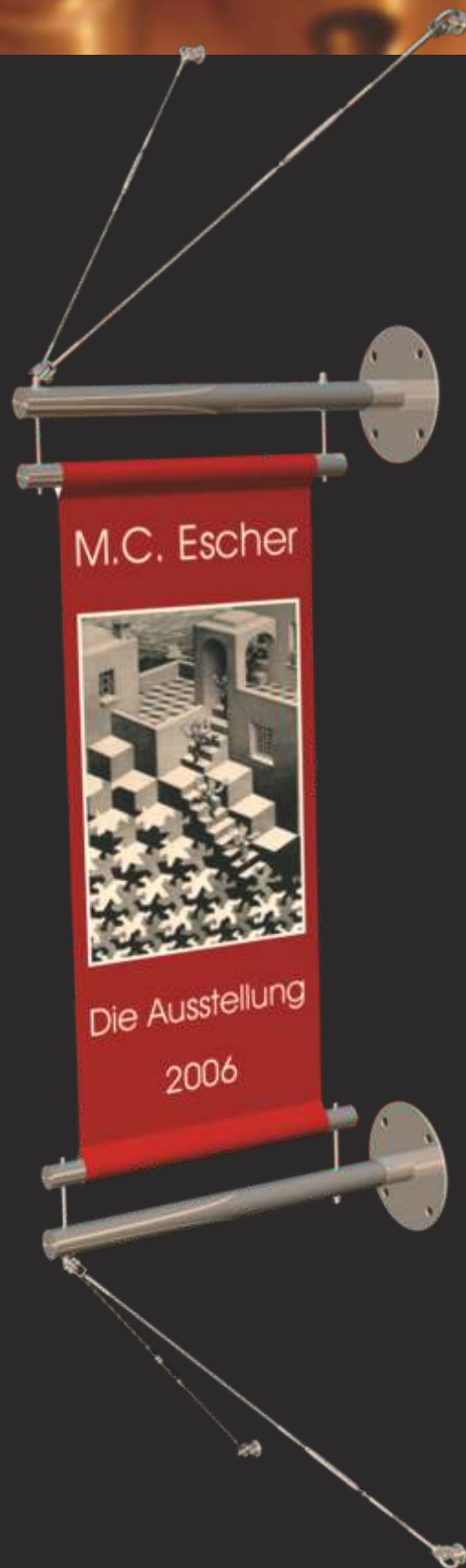

Die Längen der Seilabspannungen sind den Baugrößen des jeweiligen Bannerhalters angepasst.



Bestellnummer

**forINOX**

**Seilabspannungen**

-  IN BS 600
-  IN BS 800
-  IN BS 1000
-  IN BS 1200

# Bannerhalter forINOX® - rail

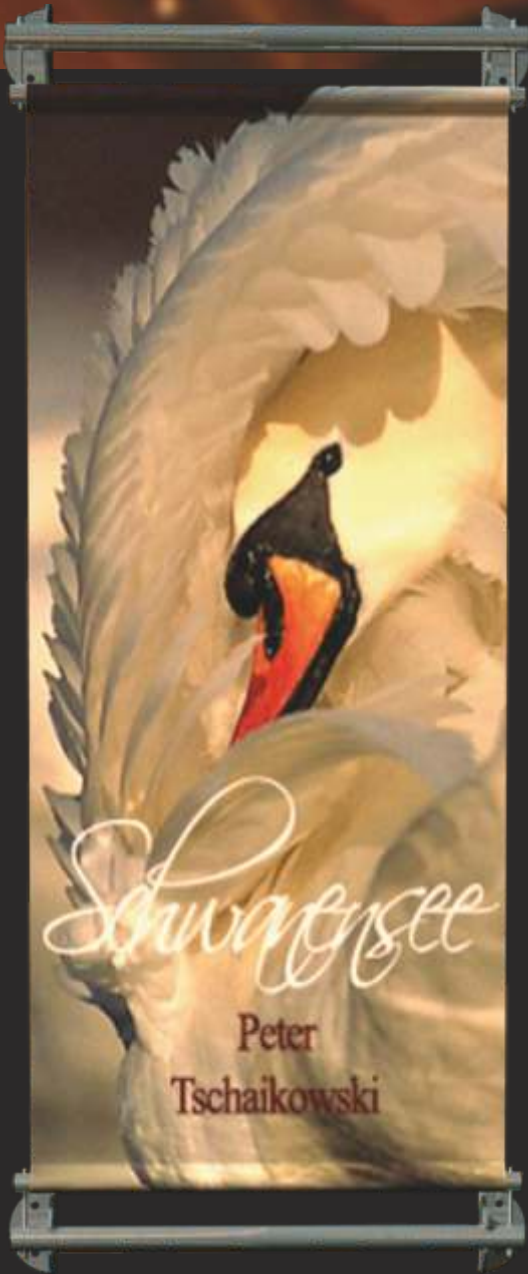

## forINOX Bannerhalter-Wand

Exklusive Wandbefestigung komplett aus Edelstahl zur Befestigung von Bannern mit Tunneldurchzug in den Breiten 600, 800, 1000, 1200, 1600 und 2000 mm. Das Banner wird mit der Konstruktion gespannt, um ein Flattern und Durchhängen zu verhindern.

Der Bannerhalter kann für die Installation einer Beleuchtung vorbereitet geliefert werden.

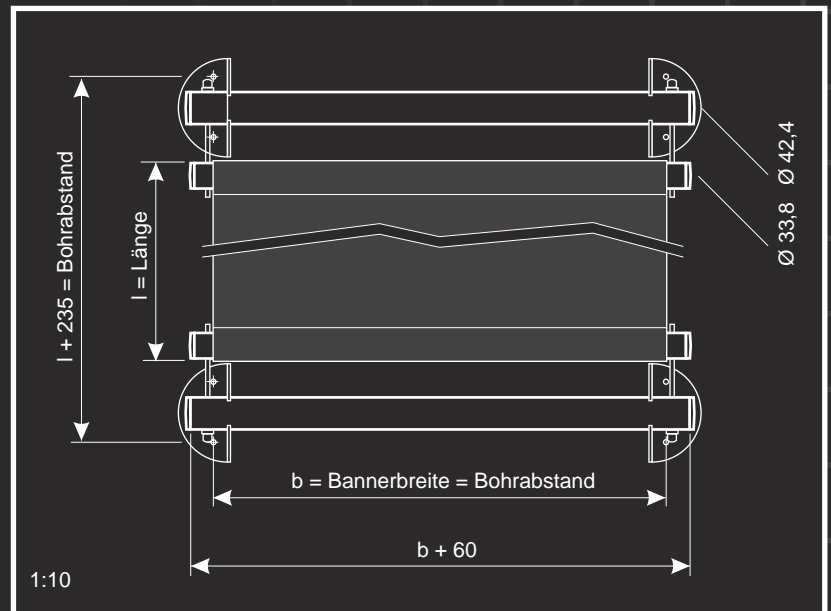
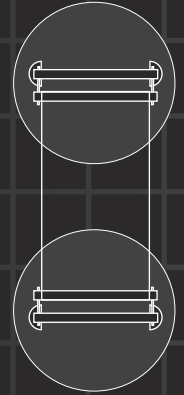

Bestellnummer

**forINOX**

**Bannerhalter-W**

- IN BW 600
- IN BW 800
- IN BW 1000
- IN BW 1200
- IN BW 1600
- IN BW 2000

INBW-2000

**forINOX® - rail**  
MADE IN GERMANY

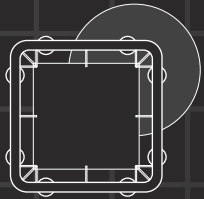

### forINOX Spannrahmen-System

Ein elegantes Planenspannsystem komplett aus Edelstahl gefertigt.  
Der Rahmen wird stufenlos in jeder Größe (ab 1000 x 1000 mm) und mit verdeckter Planenbefestigung geliefert.

Durch das integrierte Spannrrohr ist die Aufteilung der Ösen frei wählbar.  
Ausreichend Spanngummis mit Stahlhaken werden mitgeliefert.  
Zur Montage an der Wand dienen stabile Elemente aus Edelstahl.  
Die Ecken werden nicht gesteckt, sondern gradgenau gebogen und bieten somit eine hohe Formstabilität.

### Maße

Planenbreite + 200 mm x Planenhöhe + 200 mm

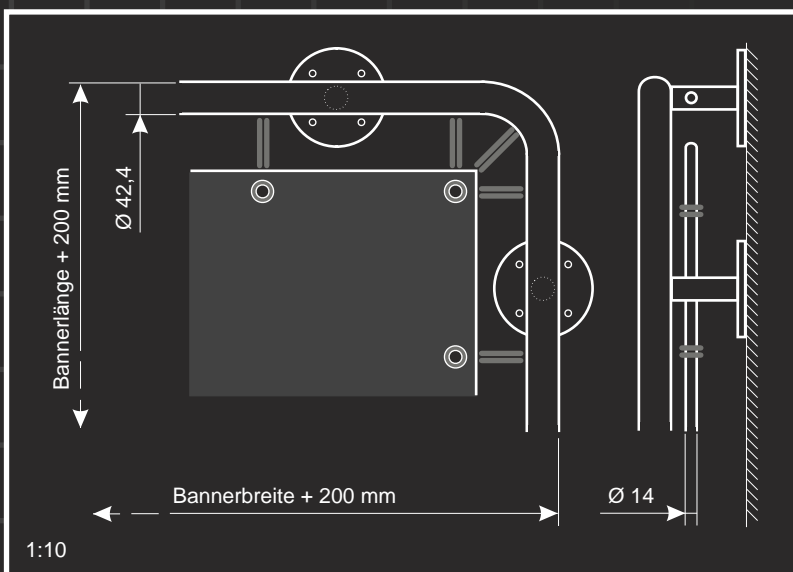

Bestellnummer

**forINOX**

**Spannrahmen**

IN SPR

# Bannerhalter forINOX® - rail

## Beleuchtungssystem für Bannerhalter

Effiziente und lichtstarke Beleuchtungseinheit mit LED-Technik als ein- und zweiseitige Ausführung. Durch die spezielle Linsenform ist die Beleuchtung einer Fläche bis 1200 x 4000 mm garantiert. Der Neigungswinkel kann nachträglich justiert werden. Der Strombedarf liegt bei 11W je Lampe. Der Trafo ist in die Lampe integriert. Für den Anschluss wird eine 230 V - Zuleitung benötigt

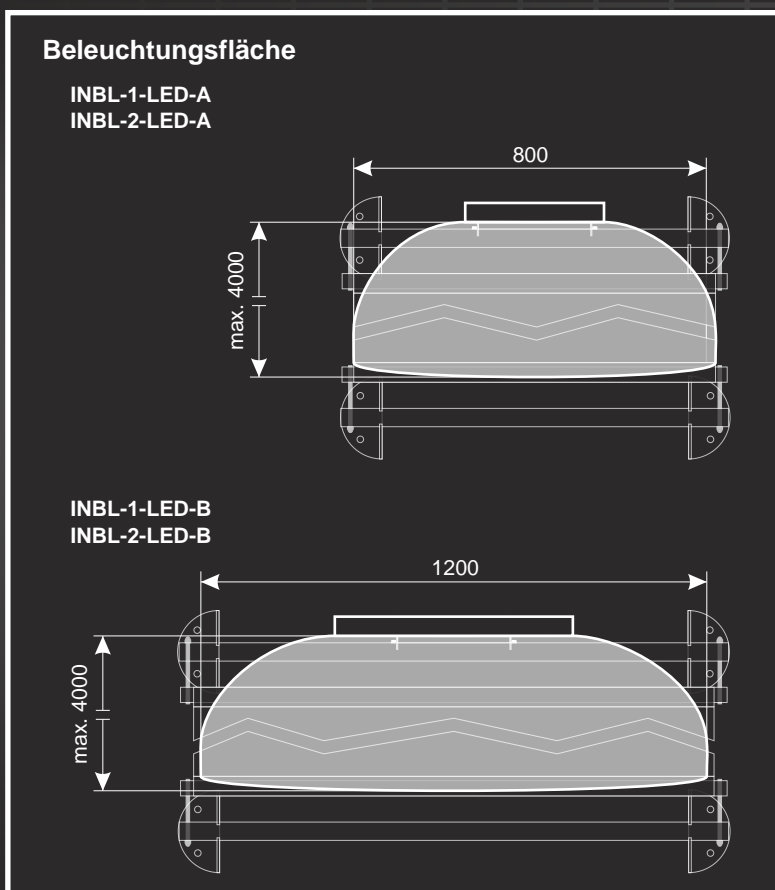
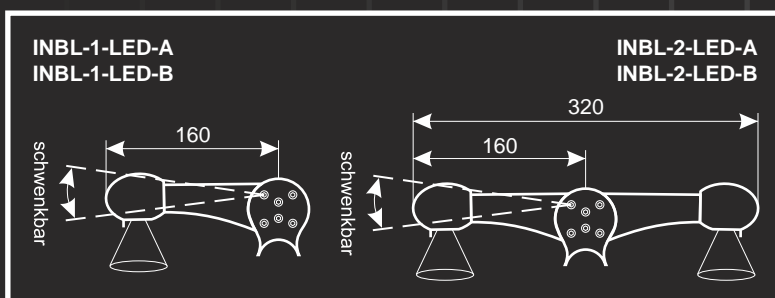
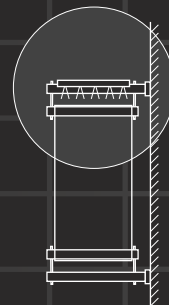

Diese Beleuchtung ist ab 07/2013 mit dem Rail-System kompatibel.

**forINOX® - rail**  
MADE IN GERMANY

Welche Lampe passt auf welches Rail:



Lampe	INBL-1-LED-A	INBL-1-LED-B	INBL-2-LED-A	INBL-2-LED-B
<b>Bannerhalter</b>	INBW 600 L INBW 800 L INBW 1600 L*	INBW 1000 L INBW 1200 L INBW 2000 L*	INBF 600 L INBF 800 L	INBF 1000 L INBF 1200 L

\*2 Lampen erforderlich

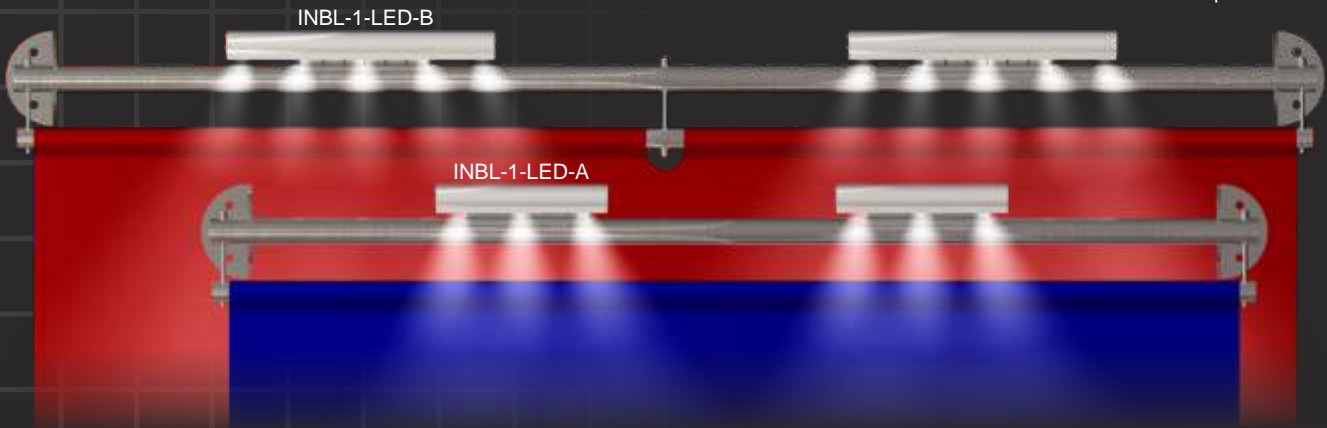

Position der Beleuchtung

INBW 600 L  
INBW 800 L  
INBW 1000 L  
INBW 1200 L

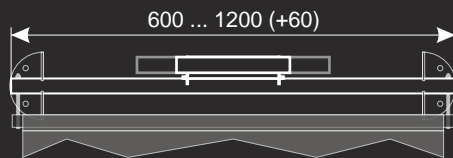

INBW 1600 L

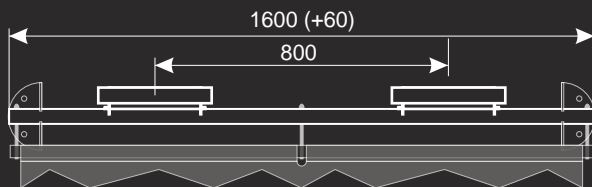

INBW 2000 L

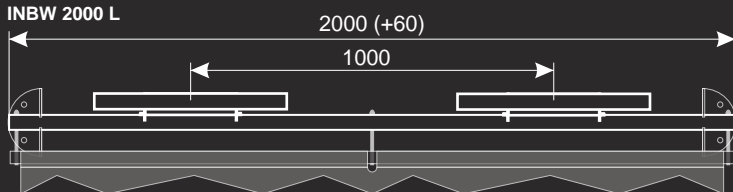

Bestellnummer

**Bannerhalter  
Beleuchtung**

- INBL-1-LED-A
- INBL-1-LED-B
- INBL-2-LED-A
- INBL-2-LED-B



FORwerk GmbH  
PRODUKTE FÜR DIE WERBETECHNIK

Gutsweg 9  
D-03149 Forst (Lausitz)

Telefon: 03562 - 9 03 29  
Fax: 03562 - 66 00 16

e-mail: [info@forwerk.de](mailto:info@forwerk.de)

[www.forwerk.de](http://www.forwerk.de)

**forINOX<sup>®</sup> - rail**  
MADE IN GERMANY

BAN